

INTERMERCATO®

HIGH PERFORMANCE LIFT & LOAD ATTACHMENTS

Timmergripare Heavy Duty

Vår mest populära grip designad för det tuffa jobbet
Heavy Duty i ordets rätta bemärkelse! Det kraftfulla oket
i grävmaskinsutförande för fast montage gör
gripen till ett mångsidigt redskap för
intensiva och tunga applikationer.



KEY FEATURES

- Tillverkad i Hardox®
- TG 28 S och uppåt + hela PRO-serien har homogena parallellstagar tillverkade i Hardox®
- Extra förstärkt ok för fast montage
- Optimala in- och utrullningsegenskaper
- Cylinder med dubbla kolvstångstätningar för höga tryck





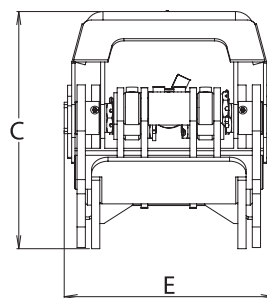
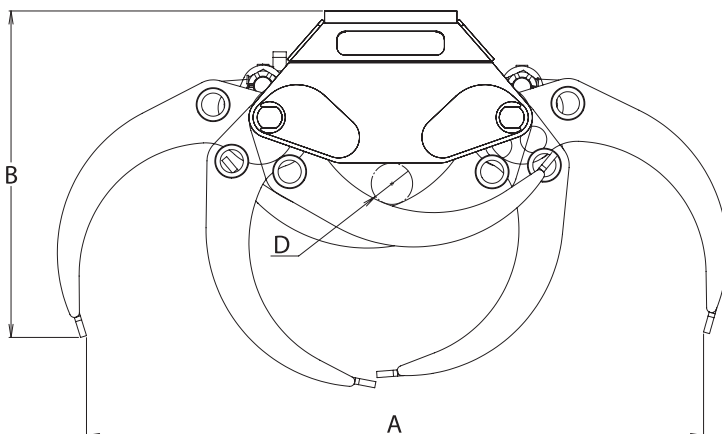





DEFINITELY A BEAST.

www.intermercato.com



	TG 12 S	TG 16 S	TG 16 PRO S
A	765	925	930
B	588	590	515
C	381	402	355
D	38	60	47
E	263	301	344

	TG 22 S	TG 22 PRO L	TG 22 PRO S	TG 23 S	TG 25 S	TG 25 PRO S	TG 28 S	TG 35 S	TG 42 S	TG 42 SM	TG 55 S	TG 55 SM	TG 80 S	TG 80 SM	TG 100 SM	TG 120 SM
A	1287	1200	1200	1262	1450	1342	1490	1880	1831	1831	2438	2445	2780	2780	2948	3115
B	594	623	623	631	746	723	785	807	982	982	1025	1025	1176	1129	1432	1571
C	509	446	446	465	510	498	570	594	676	676	802	802	900	935	985	1029
D	87	65	65	55	40	72	100	65	100	100	150	150	170	175	175	180
E	321	432	432	411	391	482	508	522	533	533	633	633	633	632	702	1010

MODELLSPEC.	 Kg	 m²	 Bar	 l/min	 kN	 ton	 tm	 tm	 ton	 ton	
TG 12 S	50	0,12	200	30	8	0,8	2	4	0,5-4	0,5-2	-
TG 16 S	65	0,16	200	40	9	1	3	5	1-5	1-3	-
TG 16 PRO S	76	0,16	200	50	7	1	4	7	1-6	1-4	Ja
TG 22 S	112	0,22	200	50	13,5	2	4	7	2-6	2-4	-
TG 22 PRO L	128	0,20	250	50	14,5	2	5	10	3-10	2-5	-
TG 22 PRO S	144	0,20	250	50	14,5	3	5	10	4-12	4-8	Ja
TG 23 S	130	0,23	200	50	13,5	2	5	7	2-8	2-5	-
TG 25 S	171	0,25	250	50	12,6	3	8	10	4-10	3-6	-
TG 25 PRO S	208	0,225	250	50	14,5	4	10	15	6-15	6-10	Ja
TG 28 S	275	0,30	300	50	16,6	5	12	30	8-18	8-12	Ja
TG 35 S	340	0,38	300	50	17,5	7	15	35	10-22	10-16	Ja
TG 42 S	408	0,50	300	60	21,8	8	20	40	12-25	12-18	Ja
TG 42 SM	500	0,50	300	60	21,8	10	25	-	15-30	15-25	-
TG 55 S	760	0,65	300	70	25	10	30	-	16-30	16-20	-
TG 55 SM	945	0,65	300	70	25	10	35	-	20-35	20-30	-
TG 80 S	737	0,80	300	90	22	10	30	-	20-35	-	-
TG 80 SM	1008	0,80	300	90	40	10	40	-	15-35	15-25	-
TG 100 SM	1357	1	300	90	38	12	40	-	20-45	-	-
TG 120 SM	1500	1,20	300	90	40	12	40	-	20-45	-	-

* Rekommendation mot förfrågan

Rekommenderad maskinvikt och kranstorlek

Komplettera din grip

Kranvåg

Intermercato är världsledande inom vägning av hängande last. Våra kranvågar bygger på intelligent teknologi - en avancerad algoritm beräknar vikten. De flesta av våra kranvågar är krönbara och är det enda RTT&E certifierade och krönbara systemet i världen för hängande last i rörelse. Din framgång börjar med Intermercato Intelligent Vågsystem.

Rotator och övriga tillbehör

Komplettera din grip med något av våra övriga tillbehör som rotator, länk, adapterfläns eller fäste. Vi kan även leverera alla våra gripare och gripskopor komplett med slangpaket!



INTERMERCATO®

High performance lift and load attachments for Forestry, Transport, Construction and Recycling.

